

FENG

Inspirada en el aire. El resultado, una pieza única que transmite equilibrio, sobriedad y serenidad.



PRESTACIONES



1. Tapa deslizante para acceder a la bandeja de electrificación
2. Electrificación vertical integrada en la pata
3. Subcables para credenza

FENG

DESCRIPCIÓN

MESA

Estructura

Toda la estructura es en aluminio.

Patas y bajo-sobre en aluminio extrusionado. De forma trapezoidal que marca la estética de la mesa

Tanto el bajo-sobre como las patas de en aluminio se complementan en el interior con una pieza de acero, en forma de bandeja, unida mediante tornillos. Dicha pieza será en aluminio cuando la estructura sea pulida. Y recibirá, opcionalmente, la electrificación vertical.

El nudo en aluminio inyectado de 1000*90*90, en forma de prisma- funciona como elemento de unión a los perfiles de aluminio extrusionado que componen el sobre y patas.

Paneles/Tableros

Toda la mesa va envuelta, tanto lateral como horizontalmente de paneles que dejan la estructura oculta en la superficie a excepción del perímetro de patas y bajo-sobre.

Dichos paneles son de tableros de fibras de e-12 mm, densidad media de 760 Kg/m³ según norma EN-323.

Gama: mesa independiente y mesa apoyada en credencia.

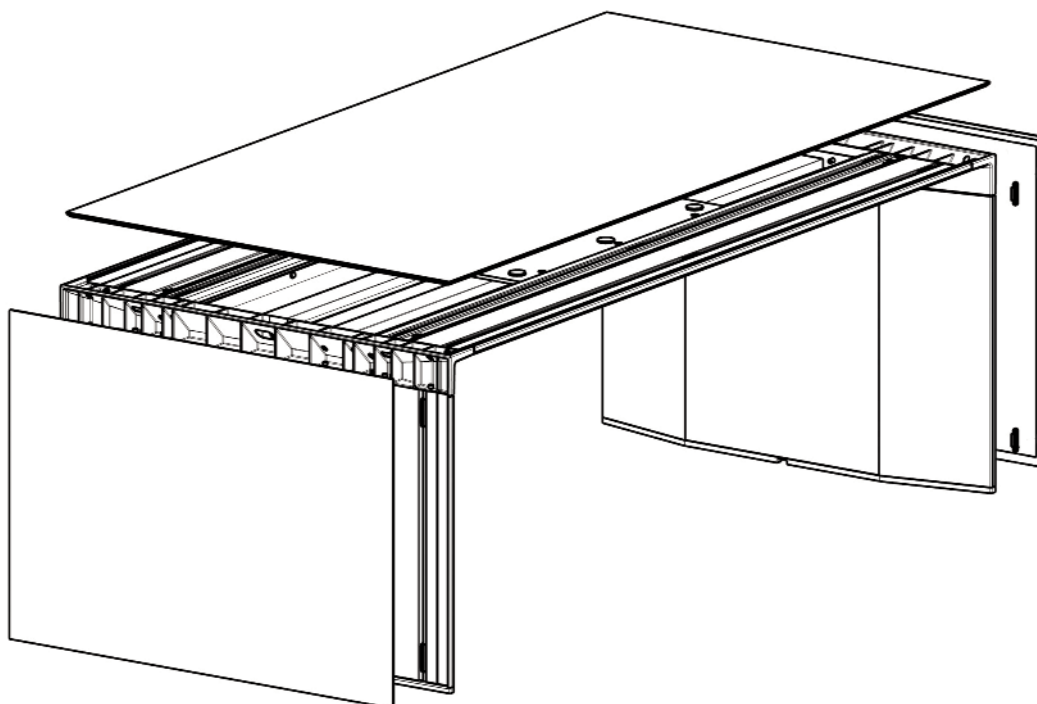

FENG

CREDECIA

H-66 apoyo de mesa donde podemos alojar cajones

H-90 independiente donde podemos alojar armarios y cajones

Pata y bajo-sobre en aluminio extrusionado unidos entre sí a través de un pórtico de acero laminado en frío 80*40*2, según DIN 2395.

Toda la estructura, al igual que las mesas, irá recubierta de tableros de fibras. de e-12 mm, densidad media de 760 Kg/m³ según norma EN-323.

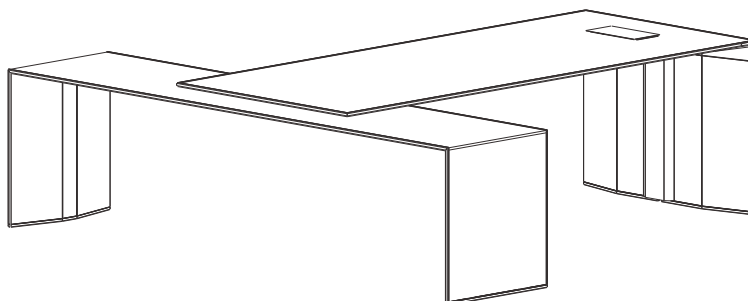

MESAS DE REUNIONES

Estructura perimetral en aluminio extrusionado que van unidos mediante un nudo de aluminio inyectado y tornillados entre sí.

Patas de forma romboidal en aluminio extrusionado 120*36*3.5.

Panel superior de tablero de fibras.



FENG

Las estructuras reciben un pre-tratamiento consistente en desengrase, lavado y fosfatado seguido de una capa de polvo epoxi y de un proceso posterior de polimerizado. Dicho recubrimiento en polvo cumple la normativa vigente de reacción al fuego UNE 23827-90.

Opcionalmente la estructura podrá ir en aluminio pulido anodizado.

Los Tableros son de fibras de e-12 mm, densidad media de 760 Kg/m³ según norma EN-323. De fácil y rápido montaje en la estructura mediante clips.

Opcionalmente irán recubierto por hojas de madera natural reconstruida, de 0,8 mm de espesor, con tratamiento de barnizado en alta resistencia. O en cuero, material 100% natural.

Las patas, de 100*650, acaban en una base de apoyo en polímero que incorpora niveladores antideslizantes que permite compensar los desniveles del suelo con un recorrido de hasta 20 mm



FENG

GAMA

MESAS

Mesa rectangular dirección

F 100 A 200 / 220

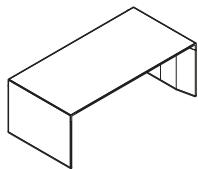

Mesa apoyada sobre credenza

F 100 A 240

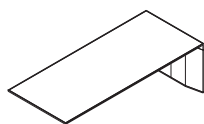

CREDENZAS

Credenza independiente H90

F 58 A 260

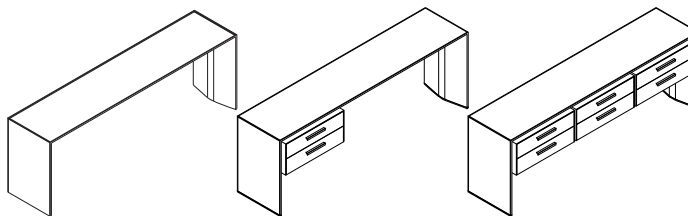

Credenza apoyo a mesa H66,5

F 58 A 260

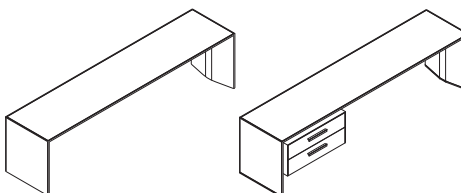

REUNIONES

Cuadrada

F 120 A 120
F 160 A 160

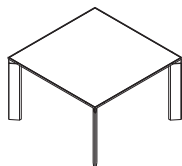

Rectangular

F 120 A 240
F 140 A 320

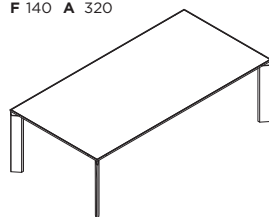

ARMARIOS

Bloque rodante H82

F 60 A 80



Armario H82

F 60 A 80

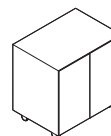

ELECTRIFICACIÓN

Tapa deslizante de electrificación

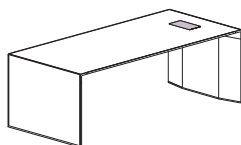

Subida de cables vertical

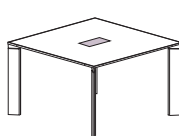

Columna subecables

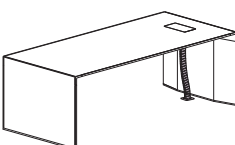
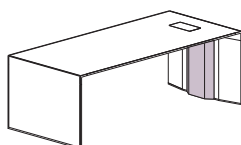
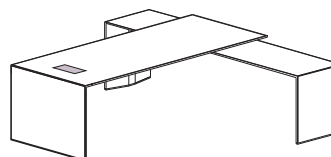

CERTIFICACIONES Y NORMATIVAS

